







SÜDWEST PRESSE Mediaservice GmbH
 Frau Lena Baumann
 T 07123 36 88 10, F 07123 36 88 22
 USt-ID-Nr. DE275388131

ANMELDUNG: 1. FACHKRÄFTETAG NECKAR-ALB

11. Juni 2016, Stadthalle Reutlingen

Verbindliche Bestellung – bitte ankreuzen ☒

Pakete	<input type="checkbox"/> Paket 1	<input type="checkbox"/> Paket 2	<input type="checkbox"/> Paket 3
 Messestand	6 m ²	9 m ²	9 m ²
 Sonderbeilage	 1/2 Seite (182x135 mm)	 1/2 Seite (182x135 mm)	 1 Seite (182x270 mm)
			<input type="checkbox"/> Anzeige <input type="checkbox"/> Anzeige + PR
 Online	Logo auf fachkraeftetag.de	Logo auf fachkraeftetag.de	Logo auf fachkraeftetag.de
<input type="checkbox"/> Frühbucherpreis bis 19.02.2016	1.000,- €	1.500,- €	1.790,- €
<input type="checkbox"/> Normalpreis	1.200,- €	1.700,- €	1.990,- €

Alle genannten Konditionen verstehen sich als Direktpreise zzgl. MwSt.

Rechnungsanschrift

 Firma

 Straße

 PLZ, Ort

Kontakt

 Ansprechpartner für **Messe**

 E-Mail

 Telefon

 Ansprechpartner für **Sonderbeilage**

 E-Mail

 Telefon

 Ort, Datum, Stempel

 Unterschrift Bestellung

Einzugsermächtigung

Für den Gesamtbetrag von _____ Euro (bitte Bruttobetrag angeben!) erteile ich Ihnen eine Einzugsermächtigung:

IBAN _____ BIC _____
 Kreditinstitut _____ Kontoinhaber _____

Hiermit buchen und bestellen wir die o.g. Leistungen in Anerkennung der uns bekannten AGB (Stand: 01.02.2014) und Teilnehmerichtlinien (siehe www.fachkraeftetag.de) verbindlich.

 Ort, Datum, Stempel

 Unterschrift Zahlungsberechtigter

→ Weitere Anmeldeanforderungen auf Seite 2

1. FACHKRÄFTETAG NECKAR-ALB

11. Juni 2016, Stadthalle Reutlingen

Firmenname (bitte ausfüllen) _____

Ihre Standplanung

Hallenplan und Standnummern:

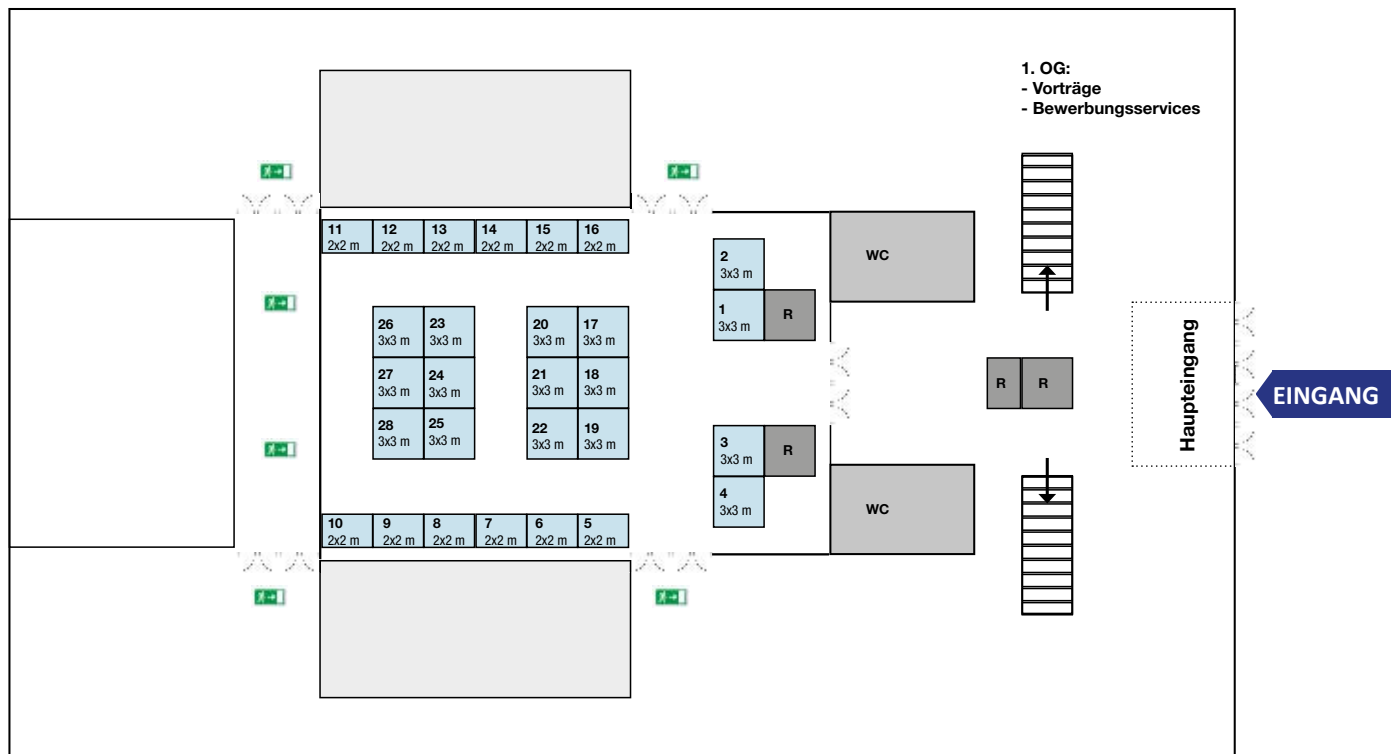

Gewünschte Standnummer(n) (unverbindlich, falls noch frei): _____

Bei Mehrfachwunsch zählt das Eingangsdatum der Anmeldung. Änderungen des Hallenplans vorbehalten.

Nebenleistungen (kostenlos):

- Equipment: Ich benötige 1 Tisch und 2 Stühle Ich benötige 1 Stehtisch – solange Vorrat reicht!
 Stromanschluss: Ich benötige einen Stromanschluss (Steckdose 230V)
 WLAN: Ich benötige WLAN (Sie erhalten vom Veranstalter am Messetag einen Zugangscode)

Hinweis: Weitergehende Möbel (Barhocker, Flyerstände, etc.) stehen leider nicht zur Verfügung und müssen selbst organisiert werden.

Beteiligung am Rahmenprogramm

z. B. Vortrag, Workshop:

Hinweis

Für die Verlinkung Ihrer Firmenhomepage bei Teilnahme am Fachkräftetag 2016 sind gleichzeitig mit dieser schriftlichen Buchung Ihre Web-Adresse/ Domain und Ihr Logo als hochauflösende Datei (vorzugsweise als Vektor, PDF oder EPS) an folgende E-Mail-Adresse zu senden: l.baumann@swp.de

 Unterschrift, Datum